



**C201** zwijacz do szycia troczków tzw. „spaghetti” do owerloka.  
UNDERWEAR ATTACHMENTS



**P002** zwijacz do szycia paska do paskarki.  
JEANS WAISBAND ATTACHMENT



**P001** zwijacz do szycia paska do paskarki.  
JEANS WAISTBAND ATTACHMENT



**P003** zwijacz do szycia paska do paskarki.  
FABRIC WAISBAND ATTACHMENT



**P001A** zwijacz do szycia paska do paskarki Vibemac.  
AUTOMATIC WAISBAND ATTACHMENT FOR JEANS



**P003A** zwijacz do szycia paska z wypustką do paskarki.  
WAISBAND ATTACHMENT WITH ORNAMENT BINDING FOR FABRICS



**P003B** zwijacz do szycia paska do paskarki Vibemac.  
AUTOMATIC WAISTBAND MACHINE ATTACHMENT FOR FABRICS



**P004A** zwijacz do szycia paska do paskarki.  
OPEN BOTTOM COVERED WAISTBAND ATTACHMENT



**P003C** zwijacz do szycia paska z wypustką do paskarki Vibemac.  
AUTOMATIC WAISTBAND MACHINE FABRIC WAISTBAND WITH ORNAMENT BINDING ATTACHMENT



**P005** zwijacz do szycia paska do paskarki.  
OPEN BOTTOM WAISTBAND ATTACHMENT



**P004** zwijacz do szycia paska do paskarki  
COVERED WAISTBAND ATTACHMENT



**P005A** zwijacz do szycia paska do paskarki Vibemac.  
AUTOMATIC WAISTBAND MACHINE OPEN BOTTOM WAISTBAND ATTACHMENT



**P006** zwijacz do szycia paska do paskarki.  
SMALL WAISTBAND ATTACHMENT



**P009** zwijacz prosty do szycia paska do paskarki.  
OPEN BOTTOM WAISTBAND ATTACHMENT



**P007** zwijacz prosty do szycia paska do paskarki.  
WAISTBAND ATTACHMENT



**P010** zwijacz prosty do formowania paska do klejarki.  
OPEN BOTTOM WAISTBAND ATTACHMENT



**P008** zwijacz prosty formowania paska do klejarki.  
WAISTBAND ATTACHMENT



**P011** zwijacz do szycia paska do 2-igłówki płaskiej.  
DOUBLE NEEDLE WAISTBAND ATTACHMENT



**P012** zwiłacz do szycia paska do 2-igłówek płaskiej.  
SMALL DOUBLE NEEDLE WAISTBAND ATTACHMENT



**P013C** zwiłacz do szwu „francuskiego” do ramieniówki.  
SPRING TYPE LAR GUARD PLATE



**P013A** zwiłacz do szwu „francuskiego” do ramieniówki.  
SPRING TYPE LAR SEAM FOLDER



**P013** zwiłacz do szwu „francuskiego” do ramieniówki.  
SPRING TYPE LAR SEAM FOLDER



**P013B** zwiłacz do szwu „francuskiego” do ramieniówki.  
WIDE SEAM FOLDER



**P014** zwiłacz do szwu „francuskiego” do ramieniówki.  
SPRING TYPE LAR SEAM FOLDER



**P014A** zwijacz do szwu „francuskiego” do ramieniówki.  
SPRING TYPE LAR SEAM FOLDER



**P015** zwijacz do szwu „francuskiego” do 2-igówki łańcuszkowej.  
CHAIN STITCHING SEAM FOLDER



**P014B** zwijacz do szwu „francuskiego” do ramieniówki.  
NARROW SEAM FOLDER



**P016** zwijacz do szwu „francuskiego” do ramieniówki.  
UNION SEAM FOLDER



**P014C** zwijacz odwrotny do szwu „francuskiego” do ramieniówki.  
REVERSE SEAM FOLDER



**P017** zwijacz do szwu „francuskiego” do 2-igówki łańcuszkowej.  
PFAFF SEAM FOLDER ARM



**P018** zwijacz do szwu „francuskiego” do 2-igówki płaskiej.  
DOUBLE NEEDLE MACHINE ATTACHMENT WITH ARM



**P019B** zwijacz do szycia paska, dwuczęściowy do paskarki.  
UP AND DOWN WAISTBAND WITH LINING ATTACHMENT



**P019** zwijacz do szycia paska, dwuczęściowy do paskarki.  
UP AND DOWN WAISTBAND ATTACHMENT



**P019C** zwijacz do szycia paska z wypustką, dwuczęściowy do paskarki.  
UP AND DOWN WAISTBAND WITH ORNAMENT BINDING ATTACHMENT



**P019A** zwijacz do szycia paska, dwuczęściowy do paskarki.  
UP AND DOWN WAISTBAND WITH BOTTOM PIPING ATTACHMENT



**P019D** zwijacz do szycia paska, dwuczęściowy do paskarki  
Vibemac. AUTOMATIC WAISTBAND MACHINE UP AND DOWN  
WAISTBAND ATTACHMENT



**P019E** zwijacz do szycia paska z wypustką, dwuczęściowy do paskarki Vibemac. AUTOMATIC WAISTBAND MACHINE UP AND DOWN WAISTBAND WITH ORNAMENT BINDING ATTACHMENT



**P020B** zwijacz do szycia paska „po łuku” z wypustką do paskarki. CURVED WAISTBAND ATTACHMENT WITH ORNAMENT BINDING ATTACHMENT



**P020** zwijacz do szycia paska „po łuku” do paskarki. CURVED UP AND DOWN WAISTBAND ATTACHMENT



**P021** zwijacz do paska do klejarki. PRESS ATTACHMENT FOR WAISTBAND FOLDING



**P020A** zwijacz do szycia paska „po łuku” z wypustką do paskarki. CURVED UP AND DOWN WAISTBAND WITH BOTTOM PIPING ATTACHMENT



**P021A** zwijacz do formowania paska, regulowany do klejarki. ADJUSTABLE PRESS CRIM ATTACHMENT



**P022** zwijacz do formowania paska „po łuku” do klejarki.  
CURVED PRESS ATTACHMENT FOR WAISTBAND FOLDING



**P023B** zwijacz do szycia paska „po łuku” z wypustką do paskarki Vibemac. AUTOMATIC WAISTBAND MACHINE UP AND DOWN CURVED WAISTBAND ATTACHMENT



**P023** zwijacz do szycia paska „po łuku” do paskarki. UP AND DOWN WAISTBAND ATTACHMENT FOR SINGER MACHINE



**P024** zwijacz do nogawek do podwijarki.  
TUBE BOTTOM ATTACHMENT



**P023A** zwijacz do szycia paska „po łuku” do paskarki Vibemac.  
AUTOMATIC WAISTBAND MACHINE OPEN BOTTOM UP AND DOWN WAISTBAND ATTACHMENT



**P024A** zwijacz odwrotny do nogawek do podwijarki.  
REVERSE TUBE BOTTOM ATTACHMENT





**P025** zwijacz do łączenia materiałów do stębnówki.  
PATLET ATTACHMENT



**P026A** prowadnik do łączenia materiałów do overloka.  
SHIELD FOR OVERLOCK



**P025A** zwijacz do łączenia materiałów do 2-igłówki płaskiej.  
DOUBLE NEEDLE MACHINE PATLET ATTACHMENT



**P027** zwijacz do szlufki z zakładką.  
JEAN BELT LOOP FOLDER



**P026** prowadnik do łączenia materiałów do stębnówki.  
SHIELD



**P027A** zwijacz do szlufki z zakładką.  
FABRIC BELT LOOP FOLDER



**P028** zwijacz do szlufki na styk.  
BELT LOOP FOLDER END TO END



**P031** zwijacz do szlufki do podszywarki.  
BLINDSTITCH BELT LOOP FOLDER



**P029** zwijacz do szlufki z zakładką. BELT LOOP FOLDER  
ATTACHMENT FOR INTERLOCK MACHINES



**P032** zwijacz do szlufki z zakładką.  
BELT LOOP FOLDER (JUKI)



**P030** zwijacz do szlufki. LIGHT FABRIC BELT LOOP FOLDER FOR  
INTERLOCK MACHINES



**P033** zwijacz do szlufki do 2-igłówek płaskiej.  
DOUBLE NEEDLE BELT LOOP FOLDER



**P034** zwijacz do szlufki obustronny.  
DOUBLE NEEDLE HANGER ATTACHMENT



**P034C** zwijacz do szlufki dwuczęściowy.  
DOUBLE NEEDLE UP AND DOWN LOOP FOLDER



**P034A** zwijacz do szlufek, troków, uchwytów.  
DOUBLE NEEDLE HANGER WITH INTERLOCK ATTACHMENT



**P034D** zwijacz do szlufek, troków, uchwytów.  
HANGER ATTACHMENT



**P034B** zwijacz do szlufek, troków, uchwytów. DOUBLE NEEDLE  
MACHINE SIDE BY SIDE LOOP ATTACHMENT



**P035** zwijacz do doszywania paska do paskarki. KITIL  
ATTACHMENT



**P035A** zwijacz do doszywania paska po łuku do paskarki.  
CURVED KITIL ATTACHMENT



**P038** zwijacz do obszywania worków kieszeniowych do owerloka.  
ATTACHMENT FOR FOLDING THE POCKET BAG INTO FOUR



**P036** zwijacz do doszywania paska z gumą do paskarki.  
KITIL ATTACHMENT WITH RUBBER



**P039** zwijacz do przedniej kieszeni w spodniach.  
FRONT POCKET OPENING ATTACHMENT



**P037** zwijacz do obszywania worków kieszeniowych do owerloka.  
ATTACHMENT FOR FOLDING THE POCKET BAG INTO TWO



**P039A** zwijacz odwrotny do przedniej kieszeni w spodniach.  
REVERSE FRONT POCKET OPENING ATTACHMENT



**P039B** zwiłacz z wypustką do przedniej kieszeni w spodniach.  
FRONT POCKET OPENING ORNAMENT BINDING ATTACHMENT



**P041** zwiłacz do przedniej kieszeni w spodniach.  
POCKET OPENING ATTACHMENT



**P039C** zwiłacz z wypustką do przedniej kieszeni w spodniach.  
CORDED FRONT POCKET OPENING ATTACHMENT

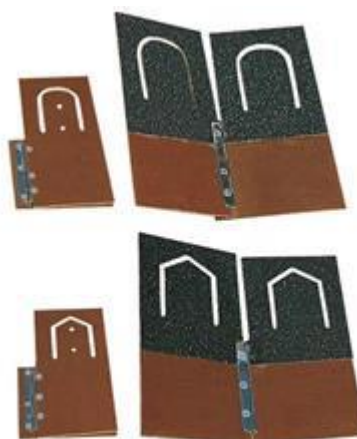

**P042** ramka do szycia paska spodni wizytowych do stębnówki.  
TROUSER BAND ATTACHMENT



**P040** zwiłacz do tylnej kieszeni w spodniach.  
BACK POCKET OPENING ATTACHMENT



**P042B** ramka do szycia paska spodni wizytowych do automatów.  
TROUSER BAND ATTACHMENT FOR LOCKSTITCH MACHINES  
WITH KNIFE



**P043** zwijacz do gurtu.  
LOCKSTITCH MACHINE WAISTBAND LINING ATTACHMENT



**P044A** zwijacz do gurtu.  
WAISTBAND MACHINE WAISTBAND LINING ATTACHMENT



**P043A** zwijacz do gurtu.  
LOCKSTITCH MACHINE WAISTBAND LINING ATTACHMENT



**P044B** zwijacz do gurtu.  
WAISTBAND MACHINE WAISTBAND LINING ATTACHMENT



**P044** zwijacz do gurtu.  
WAISTBAND MACHINE WAISTBAND LINING ATTACHMENT



**P044C** zwijacz do gurtu.  
WAISTBAND MACHINE WAISTBAND LINING ATTACHMENT



**P045** zwijacz do gurtu. WAISTBAND LINING ATTACHMENT



**P048** zwijacz do kieszeni obustronny z patką do automatu. ATTACHMENT FOR FLETO WITH COVER



**P046** zwijacz do tylnej kieszeni spodni do automatu. SINGLE FLETO ATTACHMENT



**P049** zwijacz do produkcji gurtu spodniowego do paskarki. ATTACHMENT FOR PREPARATION OF THE WAISTBAND LINING



**P047** zwijacz dwustronny do tylnej kieszeni spodni do automatu. DOUBLE FLETO ATTACHMENT



**P050** zwijacz do produkcji gurtu spodniowego do klejarki/paskarki. PRESS ATTACHMENT FOR PREPARATION OF THE WAISTBAND LINING



**P050C** zwijacz do formowania gurtu spodniowego do klejarki.  
HIDDEN STITCH FORMING ATTACHMENT WITH PRESS



**P050H** zwijacz do gurtu spodniowego regulowany do klejarki.  
ADJUSTABLE SUPPORTED INTERFACING BONDING ATTACHMENT



**P050D** zwijacz do formowania gurtu spodniowego do klejarki.  
COVERED WAISTBAND LINING ATTACHMENT



**P051A** zwijacz do formowania tylnej kieszeni do klejarki.  
BACK POCKET LINING FOLDING ATTACHMENT



**P050E** zwijacz do formowania gurtu spodniowego do klejarki lub paskarki. HIDDEN STITCH FORMING ATTACHMENT



**P051** zwijacz do łączenia materiałów pneumatyczny do stębnówki.  
PNEUMATIC POCKET LINING ATTACHMENT





**P052A** zwijacz do formowania wypustki do klejarki lub maszyny.  
JACKET/COAT ORNAMENT BINDING IRONING ATTACHMENT



**P053A** prowadnik, podajnik taśmy od góry.  
TAPE GUIDE FOR JACKETS



**P052** podajnik do taśmy/ wypustki gotowej do stępnówki.  
ATTACHMENT FOR ORNAMENTS OF JACKETS



**P053B** zwijacz do wypustki do stępnówki.  
ATTACHMENT FOR ORNAMENTS OF JACKETS



**P053** podajnik do wypustki do stępnówki.  
ATTACHMENT FOR ORNAMENTS OF JACKETS



**P054** zwijacz do gurtu spodniowego do 2-igłówki płaskiej.  
DOUBLE NEEDLE WAISTBAND LINING ATTACHMENT



**P054A** zwijacz do paska z wypełnieniem do klejarki lub maszyny.  
DOUBLE NEEDLE WAISTBAND LINING ATTACHMENT



**P056A** ramka do odszywania kieszeni do stębnówki.  
AUTOMATIC JACKET / COAT COVER ATTACHMENT

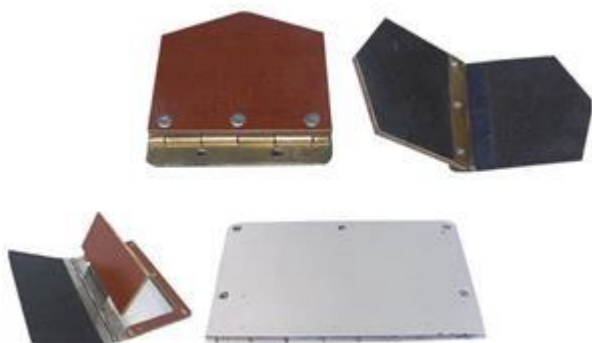

**P055** ramka do odszywania kieszeni do automatu.  
JACKET/COAT COVER ATTACHMENT



**P057** Lamownik obustronnie zawijający-zestaw do stębnówki.  
LOCKSTITCH POCKET ATTACHMENT

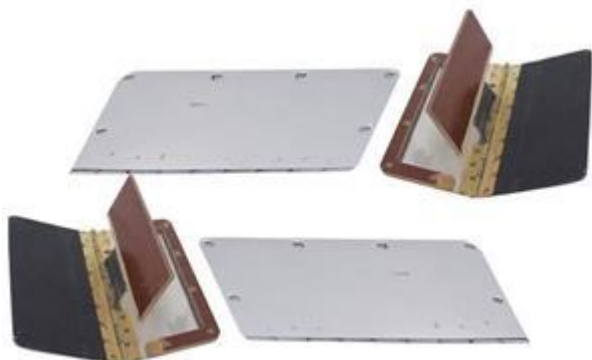

**P056** ramka do odszywania kieszeni do stębnówki z odkrawaczem.  
RIGHT OR LEFT BENT JACKET/COAT COVER ATTACHMENT



**P057A** lamownik obustronnie zawijający - zestaw do maszyny zyg-zak.  
ZIGZAG SEWING MACHINE ATTACHMENT



**P058** lamownik zawijający na pół - zestaw do stępnówki.  
LOCKSTITCH MACHINE ATTACHMENT FOR FOLDING INTO TWO



**P061** podajnik regulowany do gurtu do klejarki. OPEN BOTTOM SUPPORTED INTERFACING BONDING ATTACHMENT



**P059** przyrząd do naszywania i podwijania kieszeni do stępnówki.  
LOCKSTITCH MACHINE INNER LINING ATTACHMENT FOR POCKETS

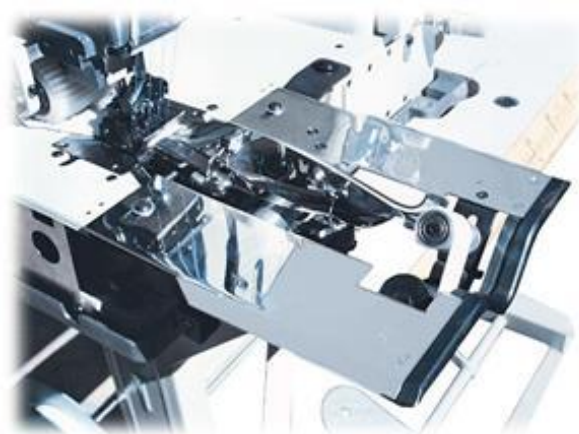

**E101** zwijacz spiralny do wszywania gumy do gumiaraki/paskarki.  
WAIST RUBBER ATTACHMENT FOR JOGGING SUITS



**P060** lamownik jednostronnie zawijający do gurtu.  
OPEN BOTTOM LOCKSTITCH MACHINE ATTACHMENT



**E101C** zwijacz pneumatyczny do doszywania gumy w obwodach zamkniętych do maszyn cylindrycznych.  
TUBE WAIST RUBBER ATTACHMENT



**E101D** zwijacz pneumatyczny do doszywania gumy w obwodach zamkniętych do maszyn cylindrycznych.  
TUBE WAIST RUBBER ATTACHMENT



**E104** zwijacz do naszywania lampasów.  
RIBBON MACHINE RIBBON ATTACHMENT



**E102** lamownik do szycia paska z gumą do gumiarki/paskarki.  
BELT ATTACHMENT WITH RUBBER



**E104A** zwijacz do naszywania lampasów z zakładką do gumiarki/paskarki. OVERLAPPING RIBBON ATTACHMENT



**E103** zwijacz do szycia paska z gumą do paskarki/gumiarki.  
KITIL ATTACHMENT WITH RUBBER



**E104B** stopka ze zwijaczem do naszywania lampasu na 2-igłowiec łańcuskowej. CHAIN STITCH RIBBON ATTACHMENT



**E104C** stopka z podajnikiem do naszywania taśmy na 2-igłowiec łańcuszkowej. CHAINSTITCH TAPE GUIDE ATTACHMENT



**E105B** zwijacz do naszywania lamówki do maszyn drabinkowych. INTERLOCK MACHINE FOLDING INTO FOUR FROM TOP ATTACHMENT



**E105** zwijacz do naszywania lampasów do maszyn drabinkowych. RIBBON ATTACHMENT FOR INTERLOCK MACHINES



**E106** zwijacz do naszywania lampasów do 2-igłówki płaskiej. RIBBON ATTACHMENT FOR DOUBLE NEEDLE MACHINES



**E105A** zwijacz do naszywania lampasów z zakładką do maszyn drabinkowych. OVERLAPPING RIBBON ATTACHMENT FOR INTERLOCK MACHINES



**E106A** zwijacz do naszywania lampasów z zakładką do 2-igłówki płaskiej. DOUBLE NEEDLE OVERLAPPING RIBBON ATTACHMENT



**E106B** zwijacz do naszywania lamówki do 2-igłówki płaskiej.  
DOUBLE NEEDLE MACHINE FOLDING INTO FOUR RIBBON  
ATTACHMENT



**E107A** zwijacz do naszywania lampasu z wypustką do  
gumiarki/paskarki.  
RIBBON MACHINE SIDE BINDING RIBBON ATTACHMENT



**E106C** zwijacz do naszywania lamówki do stępnówki.  
DOUBLE FOLDING ATTACHMENT ON PRESSER FOOT/ BRIT  
ATTACHMENT



**E108** zwijacz do naszywania lampasu z wypustką do maszyn  
drabinkowych. RIBBON ATTACHMENT OF ORNAMENT BINDING  
FOR INTERLOCK MACHINES



**E107** zwijacz do naszywania lampasu z wypustką do  
gumiarki/paskarki. RIBBON ATTACHMENT OF ORNAMENT  
BINDING FOR RIBBON MACHINES



**E109** zwijacz do naszywania lampasu z wypustką do 2-igłówki  
płaskiej. RIBBON ATTACHMENT ORNAMENT BINDING FOR  
DOUBLE STITCH MACHINES



**E110** zwijacz do naszywania lampasu z wypustkami z podajnikiem rozdzielającym taśmy do gumiar ki/paskarki.  
RIBBON ATTACHMENT OF DOUBLE ORNAMENT BINDING FOR RIBBON MACHINES



**E113** zwijacz do naszywania lampasów do 2-igłó wki płaskiej.  
RIBBON ATTACHMENT OF DOUBLE ORNAMENT BINDING FOR DOUBLE NEEDLE MACHINES



**E111** zwijacz do naszywania lampasów do gumiar ki/paskarki.  
RIBBON ATTACHMENT OF DOUBLE ORNAMENT BINDING FOR RIBBON MACHINES



**E114** zwijacz do naszywania trzech lampasów do gumiar ki/paskarki.  
ATTACHMENT FOR THREE RIBBONS



**E112** zwijacz do naszywania lampasów do maszyn drabinkowych.  
RIBBON DOUBLE ORNAMENT BINDING FOR INTERLOCK MACHINES



**E114A** zwijacz do naszywania trzech taś m do gumiar ki/paskarki.  
TRIPLE TAPE ATTACHMENT



**E115** zwijacz do naszywania trzech lampasów z wypustkami do gumiar ki/paskarki. ATTACHMENT FOR THREE RIBBONS WITH ORNAMENT BINDING



**E118** zwijacz do naszywania dwóch lampasów z wypustkami i taśmy do gumiar ki/paskarki. RIBBON ATTACHMENT



**E116** zwijacz do naszywania trzech lampasów z wypustkami do gumiar ki/paskarki. ATTACHMENT FOR THREE RIBBONS WITH DOUBLE ORNAMENT BINDING

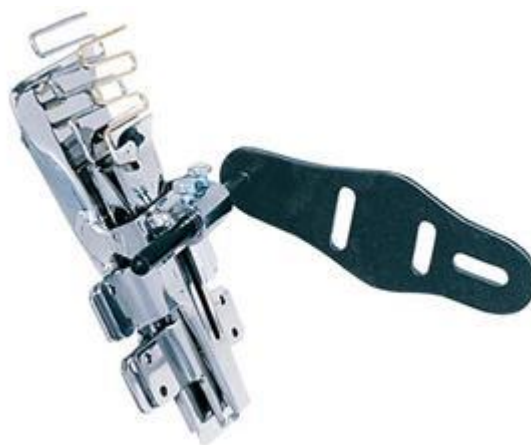

**E119** zwijacz do naszywania trzech lampasów do gumiar ki/paskarki. ATTACHMENT FOR THREE RIBBONS BINDED (UP TO UP)



**E117** zwijacz do naszywania lampasów z wypustkami do gumiar ki/paskarki. ATTACHMENT FOR DOUBLE RIBBONS WITH DOUBLE ORNAMENT BINDING



**E119A** zwijacz do naszywania trzech taśm z wypustkami do gumiar ki/paskarki. ATTACHMENT FOR RIBBONS WITH ORNAMENT BINDING





**E120** lamownik do szycia wypustki do overloka. ORNAMENT BINDING ATTACHMENT FOR OVERLOCK MACHINES



**E121A** lamownik do szycia wypustki do stębnówki. ORNAMENT BINDING ATTACHMENT FOR LOCKSTITCH MACHINES



**E120A** lamownik do szycia wypustki do overloka. ORNAMENT BINDING ATTACHMENT FOR OVERLOCK MACHINES



**E122** lamownik do szycia wypustki ze sznurkiem do overloka. ATTACHMENT OF ORNAMENT BINDING WITH YARN FOR OVERLOCK MACHINES



**E121** lamownik do szycia wypustki do stębnówki. ORNAMENT BINDING ATTACHMENT FOR LOCKSTITCH MACHINES



**E123** lamownik do szycia wypustki ze sznurkiem do stębnówki. ATTACHMENT OF ORNAMENT BINDING WITH YARN FOR LOCKSTITCH MACHINES



**E124** lamownik do wszywania dwóch wypustek do overloka.  
ATTACHMENT OF DOUBLE ORNAMENT BINDING FOR  
OVERLOCK MACHINES



**E126** lamownik do wszywania ściągacza do overloka.  
COLLAR ATTACHMENT FOR OVERLOCK MACHINES



**E124A** lamownik do doszywania taśmy do overloka. OVERLOCK  
MACHINE DOUBLE FOLDING TAPE GUIDE ATTACHMENT



**E126A** lamownik do wszywania ściągacza do overloka z górnym  
transportem.  
COLLAR ATTACHMENT OF WALKING FOOT OVERLOCK



**E125** lamownik do wszywania dwóch wypustek ze sznurkiem do  
overloka. ATTACHMENT OF ORNAMENT BINDING WITH  
DOUBLE YARN FOR OVERLOCK MACHINES



**E126B** lamownik do wszywania ściągacza do overloka z górnym  
transportem. TOP FEED OVERLOCK MACHINE COLLAR WITH  
SPIRAL FROM TOP ATTACHMENT



**E127** lamownik do wszywania ściągacza z wypustką do overloka.  
COLLAR ATTACHMENT WITH ORNAMENT BINDING FOR  
OVERLOCK MACHINES



**E129A** regulowany podajnik gumy od góry z naprężaczem do  
overloka.  
OVERLOCK MACHINE UPPER ATTACHMENT FOR RUBBER



**E128** lamownik do wszywania ściągacza z trzech taśm do overloka.  
COLLAR ATTACHMENT WITH DOUBLE ORNAMENT BINDING  
FOR OVERLOCK MACHINES

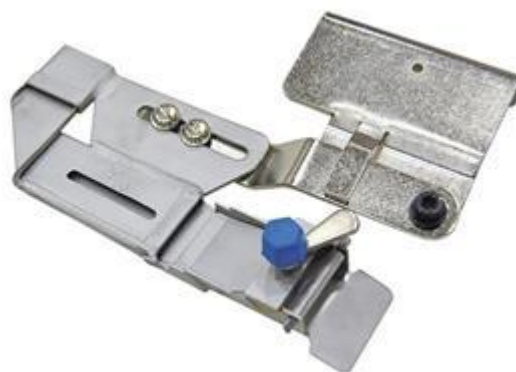

**E129B** regulowany podajnik do wszywania gumy/taśmy z  
naprężaczem do overloka.  
OVERLOCK MACHINE ELASTIC ATTACHMENT FROM SIDE



**E129** regulowany podajnik gumy od dołu z naprężaczem do  
overloka.  
OVERLOCK MACHINE LOWER ATTACHMENT FOR RUBBER



**E130** regulowany podajnik gumy od góry z naprężaczem do  
overloka.  
OVERLOCK MACHINE UPPER ATTACHMENT FOR RUBBER



**E131** regulowany podajnik gumy od góry z naprężaczem i uchwytem do maszyn drabinkowych.  
INTERLOCK MACHINE UPPER ATTACHMENT FOR RUBBER



**T132A** przyrząd do łączenia materiałów na zakładkę odwrotny do maszyn drabinkowych.  
LEFT SIDE LOCK ATTACHMENT FOR INTERLOCK MACHINES



**E131A** regulowany podajnik do doszywania gumy od dołu z naprężaczem do maszyn drabinkowych.  
INTERLOCK MACHINE ELASTIC FROM BOTTOM ATTACHMENT



**T133A** stopka z podajnikiem taśmy od góry do stępnówki.  
FLAT RIBBON ATTACHMENT



**T132** przyrząd do łączenia materiałów na zakładkę.  
LOCK ATTACHMENT FOR INTERLOCK MACHINES



**T133B** prowadnik, podajnik taśmy od góry.  
FLAT RIBBON ATTACHMENT



**T133C** prowadnik do taśmy od góry montowany do stopki do stębnówki. FLAT RIBBON ATTACHMENT



**T133F** prowadnik do taśmy regulowany od góry montowany na stopce od maszyny drabinkowej. FLAT RIBBON ATTACHMENT



**T133D** prowadnik do taśmy regulowany od góry. ADJUSTABLE PLAIN STRIP ATTACHMENT



**T134** lamownik obustronnie zawijający do maszyn drabinkowych. DOUBLE FOLDING INTERLOCK ATTACHMENT



**T133E** prowadnik do taśmy regulowany od góry montowany na stopce do stębnówki. FLAT RIBBON ATTACHMENT



**T135** lamownik jednostronnie zawijający od góry do maszyn drabinkowych. SINGLE FOLDING INTERLOCK ATTACHMENT



**T136** lamownik obustronnie zawijający z wypustką do maszyn drabinkowych. DOUBLE FOLDING WITH ORNAMENT BINDING INTERLOCK



**T138A** lamownik składający na pół do maszyn drabinkowych. DOUBLE FOLDING INTERLOCK ATTACHMENT FOR PLAIN SEAMING



**T137** lamownik jednostronnie zawijający z wypustką do maszyn drabinkowych. SINGLE FOLDING WITH ORNAMENT BINDING INTERLOCK ATTACHMENT



**T139** zestaw lamownik składający na pół i lampas do maszyn drabinkowych. DOUBLE FOLDING ATTACHMENT FOR INTERLOCK WITH RIBBON



**T138** lamownik składający na pół do maszyn drabinkowych. INTERLOCK ATTACHMENT FOR DOUBLE BINDING



**T140** zestaw - lamownik zawijający obustronnie i lampas do maszyn drabinkowych. DOUBLE FOLDING ATTACHMENT FOR INTERLOCK WITH RIBBON



**T141** zestaw - lamownik zawijający jednostronnie i lampas do maszyn drabinkowych. SINGLE FOLDING ATTACHMENT FOR INTERLOCK WITH RIBBON



**T143** lamownik zawijający jednostronnie od góry do maszyn drabinkowych. COVERED SINGLE FOLDING ATTACHMENT OF INTERLOCK



**T142A** lamownik zawijający do końca obustronnie do maszyn drabinkowych. COMPLETE BENT DOUBLE FOLDING INTERLOCK ATTACHMENT



**T143A** lamownik zawijający do końca jednostronnie od góry do maszyn drabinkowych. COMPLETE BENT SINGLE FOLDING INTERLOCK ATTACHMENT



**T142** lamownik zawijający obustronnie do maszyn drabinkowych. COVERED DOUBLE FOLDING ATTACHMENT OF INTERLOCK



**T143B** lamownik zawijający jednostronnie od góry z wystawionym dołem do maszyn drabinkowych. BOTTOM FORWARD SINGLE FOLDING INTERLOCK



**T143C** lamownik zawijający jednostronnie od dołu z wystawioną górą do maszyn drabinkowych.  
REVERSE SINGLE FOLDING INTERLOCK ATTACHMENT



**T145** zestaw lamownik zawijający jednostronnie i wypustka do maszyn drabinkowych. COVERED SINGLE FOLDING ATTACHMENT FOR INTERLOCK WITH ORNAMENT BINDING



**T144A** zestaw lamownik zawijający obustronnie i podajnik taśmy do maszyn drabinkowych.  
FLAT ORNAMENT BINDING DOUBLE FOLDING INTERLOCK



**T145A** zestaw - lamownik zawijający jednostronnie i podajnik taśmy do maszyn drabinkowych.  
FLAT ORNAMENT BINDING SINGLE FOLDING INTERLOCK



**T144** zestaw - lamownik zawijający obustronnie i wypustka do maszyn drabinkowych. COVERED DOUBLE FOLDING ATTACHMENT FOR INTERLOCK WITH ORNAMENT BINDING



**T146** lamownik obustronnie zawijający z wprowadzeniem gumy. COVERED DOUBLE FOLDING ATTACHMENT FOR INTERLOCK WITH RUBBER





**T147** lamownik jednostronnie zawijający z wprowadzeniem gumy.  
COVERED SINGLE FOLDING ATTACHMENT OF INTERLOCK  
WITH RUBBER



**T150** zestaw lamownik obustronnie zawijający i wypustka do maszyn drabinkowych. DOUBLE FOLDING TAPE ATTACHMENT FOR PLAIN SEAMING WITH INT. ORNAMENT BINDING



**T148** lamownik obustronnie zawijający do maszyn drabinkowych. DOUBLE FOLDING TAPE ATTACHMENT FOR PLAIN SEAMING INTERLOCK



**T151** zestaw - lamownik jednostronnie zawijający i wypustka do maszyn drabinkowych. SINGLE FOLDING TAPE ATTACHMENT FOR PLAIN SEAMING INT. WITH INTERVAL BINDING



**T149** lamownik jednostronnie zawijający do maszyn drabinkowych. SINGLE FOLDING TAPE ATTACHMENT FOR PLAIN SEAMING INTERLOCK



**T152** zestaw dwóch lamowników obustronnych. INTERLOCK DOUBLE FOLDING IN DOUBLE



**T152A** zestaw trzech lamowników obustronnych do maszyn drabinkowych. ATTACHMENT FOR THREE RIBBONS



**T153B** przyrząd do podwijania dołów do maszyn drabinkowych. PLAIN SEAMING INTERLOCK FOLDING ATTACHMENT



**T153** zestaw linijek do podwijania dołów do maszyn drabinkowych. INTERLOCK ATTACHMENT WITH TWO PIECES



**T153C** zestaw linijek do podwijania dołów do maszyn drabinkowych. INTERLOCK ATTACHMENT WITH TWO PIECES



**T153A** zestaw linijek do podwijania dołów do maszyn drabinkowych cylindrycznych. CYLINDER BED PLAIN SEAMING INTERLOCK ATTACHMENT



**T154** przyrząd do podwijania dołów do maszyn drabinkowych. ADJUSTABLE PLAIN SEAMING INTERLOCK FOLDING ATTACHMENT



**T154A** przyrząd do podwijania dołów do maszyn drabinkowych.  
ADJUSTABLE PLAIN SEAMING INTERLOCK FOLDING  
ATTACHMENT



**T154D** przyrząd do podwijania dołów do maszyn drabinkowych.  
ADJUSTABLE PLAIN SEAMING INTERLOCK FOLDING  
ATTACHMENT



**T154B** przyrząd do podwijania dołów do maszyn drabinkowych.  
PLAIN SEAMING INTERLOCK FOLDING ATTACHMENT WITH  
ROLLER



**T155** przyrząd do podwijania dołów do maszyn drabinkowych.  
PLAIN SEAMING INTERLOCK FOLDING ATTACHMENT



**T154C** przyrząd do podwijania dołów do maszyn drabinkowych.  
ADJUSTABLE PLAIN SEAMING INTERLOCK FOLDING  
ATTACHMENT



**T155A** zestaw - podajnik gumy od dołu i materiału do maszyn  
drabinkowych. HEMMER WITH BINDING ATTACHMENT



**T155B** zestaw - podajnik gumy od dołu i zawijacz do maszyn drabinkowych.  
UPPER FOLDED HEMMER WITH BINDING ATTACHMENT



**T155E** przyrząd do doszywania ściągacza od dołu z zawijaczem do maszyn drabinkowych. T-SHIRT COLLAR ATTACHMENT



**T155C** przyrząd do doszywania ściągacza od dołu do maszyn drabinkowych.  
CLEAR BOTTOM FOLDING HEMMED ATTACHMENT



**T156** przyrząd do szycia tzw. potnika do stębnówki.  
T-SHIRT COLLAR ATTACHMENT



**T155D** przyrząd do doszywania ściągacza od dołu z zawijaczem do maszyn drabinkowych. CLEAR FOLDING HEMMER ATTACHMENT



**T157** przyrząd do szycia tzw. potnika do stębnówki.  
T-SHIRT COLLAR BINDING ATTACHMENT



**T157A** przyrząd do szycia tzw. potnika do maszyn drabinkowych.  
T-SHIRT COLLAR BINDING ATTACHMENT



**T159** przyrząd do łączenia materiałów do stębnówki.  
LOCK STITCH MACHINE SIDE STITCHING



**T158 - T158A - T158B - T158C - T158D** – naprężacze i podajniki do gumy i taśmy od góry.  
TAPE BINDING ATTACHMENT FOR OVERLOCK MACHINES



**T160** przyrząd do łączenia materiałów z wypustką do stębnówki.  
SIDE STITCHING ATTACHMENT FOR LOCKSTITCH MACHINES  
WITH INTERVAL BINDING ON THE BOTTOM



**T158E** przyrząd do kładzenia szwu owerlokowego do maszyn drabinkowych. PLAIN SEAMING INTERLOCK MACHINE  
OVERLOCK STITCH LAYING PLATE



**T161** przyrząd do łączenia materiałów z wypustką ze sznurkiem do stębnówki. SIDE STITCHING ATTACHMENT FOR LOCKSTITCH  
MACHINES WITH INTERVAL BINDING ON THE BOTTOM YARN



**T162** zwijacz do szwu francuskiego do 2-igłówki płaskiej.  
ATTACHMENT WITH ARM FOR DOUBLE NEEDLE MACHINES



**T165** przyrząd do łączenia materiałów z wypustką ze sznurkiem do ramieniówki. SIDE STITCHING ATTACHMENT WITH YARN AND ORNAMENT BINDING

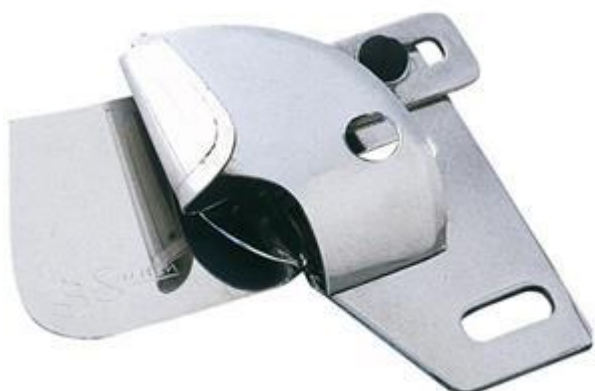

**T163** przyrząd do łączenia materiałów do 2-igłówki płaskiej.  
BOTTOM OPEN DOUBLE NEEDLE SIDE STITCHING ATTACHMENT



**T165A** przyrząd do łączenia materiałów z wypustką do maszyn drabinkowych. SIDE STITCHING INTERLOCK MACHINES WITH BINDING ON THE BOTTOM



**T164** przyrząd do łączenia materiałów z wypustką do ramieniówki.  
SIDE STITCHING ATTACHMENT WITH ORNAMENT BINDING



**T165B** przyrząd do łączenia materiałów z wypustką ze sznurkiem do maszyn drabinkowych. SIDE STITCHING ATTACHMENT FOR INTERLOCK MACHINES WITH BINDING ON THE BOTTOM YARN



**T166** stopka z lamownikiem do naszywania pipingu ze sznurkiem do stębnówki. ATTACHMENT WITH FOOT, YARN, ORNAMENT BINDING FOR PREPARATION



**T167B** przyrząd do wszywania dwóch taśm do overloka. OVERLOCK DOUBLE DECORATIVE RIBBON (TAPE) ATTACHMENT



**T167** przyrząd do wszywania gotowego pipingu do overloka. TAPE BINDING ATTACHMENT FOR OVERLOCK MACHINES



**T168** przyrząd do wszywania gotowego pipingu do stębnówki. TAPE BINDING ATTACHMENT FOR LOCKSTITCH MACHINES



**T167A** przyrząd do wszywania taśmy do overloka. OVERLOCK TAPE GUIDE ATTACHMENT



**T168A** przyrząd do wszywania taśmy do stębnówki. LOCKSTITCH MACHINE DECORATIVE RIBBON (TAPE) ATTACHMENT



**T169** zestaw do naszywania i marszczenia taśmy do stębnówki z transportem stopkowym. SMOCKING ATTACHMENT FOR LOCKSTITCH MACHINES WITH TRANSPORT



**T169C** regulowany podajnik taśmy do stębnówki. SMOCKING ATTACHMENT FOR LOCKSTITCH MACHINES WITH TRANSPORT



**T169A** zestaw do marszczenia do stębnówki z transportem stopkowym. SMOCKING ATTACHMENT FOR LOCKSTITCH MACHINES WITH TRANSPORT



**T169D** przyrząd rozdzielający materiały podczas marszczenia do stębnówki. WALKING FOOT MACHINE GATHER ATTACHMENT



**T169B** przyrząd rozdzielający materiały podczas marszczenia do stębnówki. LOCKSTITCH MACHINE GYPSY TYPE SKIRT ATTACHMENT



**T170** lamownik obustronnie zawijający do stębnówki. ATTACHMENT FOR LOCKSTITCH MACHINES TO FOLD INTO FOUR





**T170A** lamownik obustronnie zawijający - zestaw do stębnówki.  
ATTACHMENT FOR LOCKSTITCH MACHINES TO FOLD INTO FOUR



**T172** przyrząd do łączenia materiałów z wypustką do 2-igłówek płaskiej. SIDE STITCHING ATTACHMENT FOR DOUBLE NEEDLE MACHINES WITH BINDING ON THE BOTTOM



**T171 T170** lamownik obustronnie zawijający do 2-igłówek płaskiej.  
ATTACHMENT FOR DOUBLE NEEDLE MACHINES TO FOLD IN FOUR



**T173** przyrząd do łączenia materiałów z wypustką i sznurkiem do 2-igłówek płaskiej. SIDE STITCHING ATTACHMENT FOR DOUBLE NEEDLE MACHINES WITH BINDING ON THE BOTTOM YARN



**T171A** lamownik zawijający na pół do 2-igłówek płaskiej.  
DOUBLE NEEDLE DOUBLE FOLDING BINDING ATTACHMENT



**T174** przyrząd do formowania kołnierzyka do klejarki.  
T-SHIRT FRONT PLACKET FOLDING PRES



**C202** przyrząd do szycia troczków tzw. spaghetti do stębnówki.  
SPAGHETTI ATTACHMENT FOR LOCKSTITCH MACHINES



**C205** zestaw lamownik z naprężaczem do lamowania gumką do maszyn zyg-zak.  
RUBBER FOLDING ATTACHMENT FOR ZIG ZAG MACHINES



**C203** podwijacz podwójny brzegu do maszyn typu zyg-zak.  
FOLDING SHIELD FOR ZIG ZAG MACHINES



**C206** podwijacz brzegu pojedynczy do maszyn zyg-zak.  
HEMMER ATTACHMENT FOR ZIG ZAG MACHINES



**C204** podwijacz brzegu podwójny ze sprężyną do maszyn typu zyg-zak.  
SHIELD WITH SPRING FOR ZIG ZAG MACHINES



**C207** Lamownik obustronnie zawijający do końca - zestaw do zyg-zak.  
ATTACHMENT FOR ZIG ZAG MACHINE TO FOLD IN FOUR



**C208** lamownik obustronnie zawijający do końca z wprowadzeniem gumy - zestaw do zyg-zak. ATTACHMENT FOR ZIG ZAG MACHINE TO FOLD RUBBER INTO FOUR



**C210** zestaw - zwijacz do lampasu na stopce rozkładającej szew do 2-igłówki płaskiej. ATTACHMENT FOR MIDDLE OPENING FOR DOUBLE NEEDLE MACHINES



**C209** lamownik z naprężaczem do lamowania gumką do maszyn drabinkowych. INTERLOCK ATTACHMENT FOR DOUBLE FOLDING OF THE RUBBER



**C211** zwijacz do podszywania zawiniętej taśmy, tunelu pod spodem do 2-igłówki płaskiej. TULLE BINDING ATTACHMENT FOR DOUBLE NEEDLE MACHINES



**C209A** lamownik składający na pół z wprowadzeniem gumki do maszyn drabinkowych. INTERLOCK FOLDING INTO 2 OF ELASTIC TAPE



**C211A** zwijacz do podszywania taśmy, tunelu pod spodem do 2-igłówki płaskiej. FLAT WHALEBONE ATTACHMENT FOR DOUBLE NEEDLE MACHINES



**C212** zwijacz do tunelu do 2-igłówek płaskiej.  
BRUSHED BINDING ATTACHMENT FOR DOUBLE NEEDLE MACHINES



**C215** lamownik jednostronnie zawijający do maszyn drabinkowych.  
INTERLOCK ATTACHMENT FOR COVERED SINGLE FOLDING



**C213** zwijacz do tunelu do 2-igłówek płaskiej.  
WHALEBONE ATTACHMENT FOR DOUBLE NEEDLE MACHINES



**C216** lamownik obustronnie zawijający z wprowadzeniem gumy do maszyn drabinkowych.  
ITERLOCK ATTACHMENT COVERE DDOUBLE WITH RUBBER



**C214** lamownik obustronnie zawijający do maszyn drabinkowych.  
INTERLOCK ATTACHMENT FOR COVERED DOUBLE FOLDING



**C217** lamownik jednostronnie zawijający z wprowadzeniem gumy do maszyn drabinkowych.  
ATTACHMENT SINGLE FOLDING WITH RUBBER



**C218** podajnik do gumy z naprężaczem i statywem do maszyn zygzak. HORNED RUBBER ATTACHMENT FOR ZIG ZAG MACHINES



**C221** podajnik do gumy z naprężaczem i uchwytem do overloka. UPPER RUBBER ATTACHMENT FOR OVERLOCK MACHINES



**C219** podajnik do gumy z naprężaczem i statywem do maszyn drabinkowych. UPPER LACE ATTACHMENT FOR INTERLOCK MACHINES

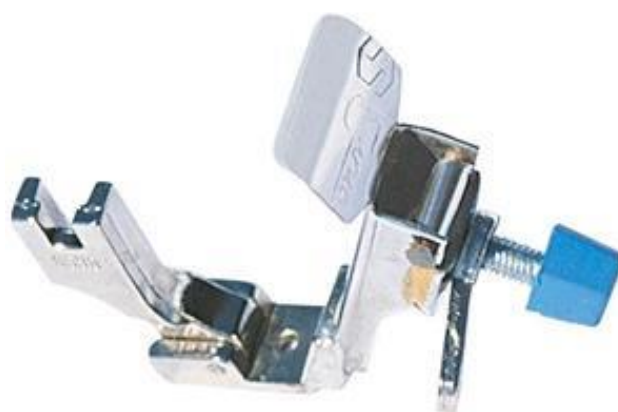

**C222** stopka z naprężaczem do naszywania gumki do stębnówki. RUBBER STRETCH TO THE FOOT



**C220** podajnik do gumy z naprężaczem i statywem do maszyn drabinkowych. UPPER RUBBER ATTACHMENT FOR INTERLOCK MACHINES



**C223** zwijacz z wprowadzeniem gumy i naprężaczem do ramiączek itp. do maszyn drabinkowych. RUBBER RIBBON ATTACHMENT FOR INTERLOCK MACHINES



**C224A** zwijacz spiralny do wszywania gumy w tunel do maszyn drabinkowych, paskarek, gumiarek.  
HIDDEN RUBBER ATTACHMENT



**C226** przyrząd do łączenia na zakładkę do maszyn drabinkowych.  
HEAD ATTACHMENT WITHOUT FOLDING FOR INTERLOCK MACHINES



**C224** zwijacz do wszywania gumy w tunel do maszyn drabinkowych, paskarek, gumiarek. HIDDEN RUBBER ATTACHMENT



**C227** przyrząd do łączenia materiałów do maszyn drabinkowych.  
HEAD ATTACHMENT WITH FOLDING FOR DOUBLE STITCH MACHINES



**C225** zwijacz do wszywania gumy w tunel do maszyn drabinkowych, paskarek, gumiarek. HIDDEN RUBBER ATTACHMENT



**C228** przyrząd do łączenia materiałów z taśmą od dołu do 2-igłówek płaskich. THE SUIT DOUBLE NEEDLE MACHINE ATTACHMENT



**C229** podajnik do prowadzenia gumy taśmy od dołu do 2-igłówki płaskiej. DOUBLE NEEDLE TAPE ROCK



**G301** zwijacz do plisy koszulowej do paskarki, gumiarki. RIBBON MACHINE PLACKET MOUNTED FROM TOP ATTACHMENT



**C230** zwijacz pneumatyczny do lamowania obwodów do maszyn cylindrycznych. TUBE TAPE ATTACHMENT



**G301A** lamownik obustronny do plisy koszulowej do 2-igłówki płaskiej. DOUBLE NEEDLE MACHINES FRONT PAT ATTACHMENT



**C231** lamownik na pół do maszyn drabinkowych z odkrawaczem. INTERLOCK ATTACHMENT WITH KNIFE FOR FOLDING INTO TWO



**G301B** lamownik obustronny do plisy koszulowej do gumiarki, paskarki. RIBBON MACHINE FRONT PLACKET ATTACHMENT



**G301C** zwijacz do plisy koszulowej do paskarki, gumiarki.  
DOUBLE NEEDLE MACHINE PLACKET MOUNTED FROM TOP  
ATTACHMENT



**G301F** zwijacz do plisy koszulowej do paskarki, gumiarki.  
UP AND DOWN MOUNTING PLACKET ATTACHMENT



**G301D** zwijacz do plisy koszulowej do paskarki, gumiarki. RIBBON  
MACHINE PLACKET MOUNTED FROM TOP ATTACHMENT



**G301G** zwijacz do plisy koszulowej z wypustkami do paskarki,  
gumiarki. UP AND DOWN MOUNTING PLACKET WITH  
ORNAMENT BINDING ATTACHMENT



**G301E** zwijacz do plisy koszulowej z wypustkami do paskarki,  
gumiarki. PLACKET MOUNTED FROM TOP WITH ORNAMENT  
BINDING ATTACHMENT



**G302** zwijacz do plisy koszulowej do paskarki, gumiarki.  
RESERVE TYPE TOP CENTER FOLDER





**G303** zwijacz do plisy koszulowej z wypustkami ze sznurkiem do paskarki, gumiarki.  
CORP EDGE PIPING, TOP CENTER FOLDER FROM UP SIDE



**G304B** zwijacz do plisy koszulowej do paskarki, gumiarki, 2-igłówki płaskiej. DOUBLE LAYER HIDDEN PLACKET ATTACHMENT



**G304** zwijacz do plisy koszulowej do stępnówki.  
HIDDEN TOP CENTER FOLDER



**G304C** zwijacz do plisy koszulowej do paskarki, gumiarki, 2-igłówki płaskiej. HIDDEN TOP CENTER FOLDER



**G304A** zwijacz do plisy koszulowej do klejarki. DOUBLE LAYER HIDDEN PLACKET PRESS FOLDING ATTACHMENT



**G305** zwijacz do plisy koszulowej do stępnówki.  
TOP CENTER FOLDER FROM BELOW ATTACHMENT



**G306** zwijacz do plisy koszulowej do stępnówki.  
TOP CENTER FOLDER FROM UPPER SIDE ATTACHMENT



**G309** zwijacz do plisy koszulowej do stępnówki.  
BUTTON FOLDER ATTACHMENT



**G307** zwijacz do plisy koszulowej do stępnówki. TOP CENTER  
FOLDER AGAINST TO THE BOTTOM ATTACHMENT



**G310** zwijacz do plisy koszulowej do stępnówki. BUTTON FOLDER  
ATTACHMENT LEANED AGAINST TO THE BOTTOM



**G308** zwijacz do plisy koszulowej do stępnówki. TOP CENTER  
FOLDER EDGE AGAINST TO THE BOTTOM ATTACHMENT



**G311** zwijacz do koszul do łączenia materiałów do stępnówki.  
SHOULDER REAR YOKE ATTACHMENT



**G311A** zwijacz pneumatyczny do koszul do łączenia materiałów do stębnówki. PNEUMATIC SHOULDER REAR YOKE ATTACHMENT



**G314** zwijacz do koszul do łączenia materiałów do stębnówki. BOSS ATTACHMENT



**G312** zwijacz do koszul do łączenia materiałów z wypustką do stębnówki. SHOULDER REAR YOKE WITH BINDING RIBBON ATTACHMENT



**G315** zwijacz regulowany do koszul do łączenia materiałów do stębnówki. ADJUSTABLE DOUBLE STITCH BOSS ATTACHMENT



**G313** zwijacz pneumatyczny do koszul do łączenia materiałów do stębnówki. PNEUMATIC SHOULDER RETAINING ATTACHMENT



**G315A** zwijacz do koszul do łączenia materiałów do stębnówki. DOUBLE STITCH BOSS ATTACHMENT



**G316 - G317** zestaw zwijaczy do koszul do łączenia materiałów do stębnówki. BOSS ATTACHMENT



**G321** zestaw - zwijacz pneumatyczny z osprzętem do podwijania dołów koszul do stębnówki. LOCKSTITCH MACHINE WITH TRANSPORT PNEUMATIC ATTACHMENT



**G318** zwijacz do podwijania dołów koszul do stębnówki. HEMMER ATTACHMENT FOR FLAT SEWING MACHINE



**G321A** zestaw - zwijacz pneumatyczny do podwijania dołów koszul do stębnówki. PNEUMATIC HEMMING ATTACHMENT



**G320** zwijacz pneumatyczny do podwijania dołów koszul do stębnówki. PFAFF SKIRT ATTACHMENT



**G322** zwijacz do szwu francuskiego do ramieniówki. ARM SEWING MACHINE SHIRT ATTACHMENT



**G322A** zwijacz do szwu francuskiego z wypustką do ramieniówki.  
SPRING TYPE LAR SEAM FOLDER WITH ORNAMENT BINDING



**G324** przyrząd do zaprasowywania taśmy na mankiety do klejarki.  
SHIRT SLEEVE VENT ATTACHMENT



**G322B** zwijacz do szwu francuskiego z wypustką i sznurkiem do ramieniówki.  
SPRING TYPE LAR SEAM FOLDER WITH ORNAMENT BINDING WITH YARN



**G324A** zestaw zwijaczy do formowania tzw. domków do koszul do klejarki.  
PRES SLEEVE PLACKET ATTACHMENT

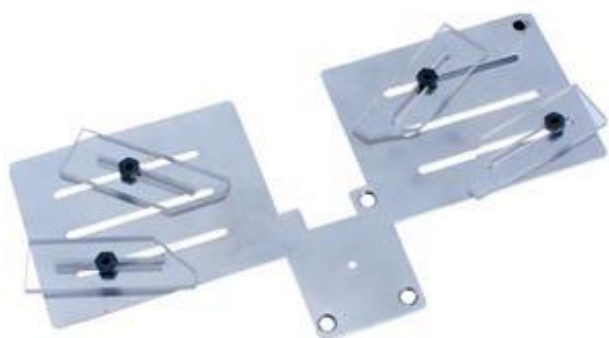

**G323** przyrząd do pozycjonowania guzików na kołnierzykach do guzikarki.  
SHIRT COLLAR BUTTON HOLES ALIGNMENT ATTACHMENT



**G325** przyrząd do odmierzania odległości między guzikami do guzikarki.  
SHIRT BUTTON INTERVALS MEASURING ATTACHMENT



**G326** przyrząd do odmierzania odległości między guzikami do guzikarki. SHIRT DOUBLE BUTTON DISTANCE MEASUREMENT ATTACHMENT



**G329** zwijacz podwójny z wypustką do stębnówki. BUTTON PLACKET WITH ORNAMENT BINDING ATTACHMENT



**G327** przyrząd do odmierzania odległości między dziurkarkami. BUTTON HOLE ADJUSTING ATTACHMENT



**G330** zwijacz do plisy koszulowej do paskarki, gumiarki. IMITATION SEAM FRONT PLACKET ATTACHMENT



**G328** zwijacz do tzw. kontrafałdy do 2-igłówek płaskiej. DOUBLE NEEDLE BACK PLEAT ATTACHMENT



**Y401** lamownik na pół tzw. pistun do maszyn ramiennych. RIGHT ANGLE BINDER



**Y401A** lamownik na pół tzw. pistun z regulowanym ogranicznikiem do maszyn ramiennych.  
RIGHT ANGLE BINDER WITH GUARD PLATE



**Y402A** lamownik obustronnie zawijający do maszyn ramiennych z odkrawaczem. QUILT ATTACHMENT WITH KNIFE



**Y401B** lamownik na pół tzw. pistun do maszyn ramiennych.  
RIGHT ANGLE BINDER



**Y402B** lamownik obustronnie zawijający do maszyn ramiennych z odkrawaczem.  
DURKOPP ADLER QUILT ATTACHMENT WITH KNIFE



**Y402** lamownik obustronnie zawijający do maszyn ramiennych.  
QUILT ATTACHMENT



**Y403** zwijacz do podwijania brzegu i wprowadzania gumy w tunel do stębnówki. SHEET EDGE ATTACHMENT WITH RUBBER BAND



**Y404** lamownik obustronnie zawijający do paskarki, gumiaraki.  
MULTI-PURPOSE BED CLOTHES ATTACHMENT



**Y406** zestaw- zwijacz i stopka do doszywania taśmy ekspresowej z metra do stebnówki.  
LOCKSTITCH MACHINE ZIPPER ATTACHMENT



**Y404A** lamownik obustronnie zawijający z wypustką do paskarki, gumiaraki. MULTI-PURPOSE BED COVER WITH ORNAMENT BINDING ATTACHMENT



**Y407A** prowadnik do prowadzenia taśm przy produkcji materacy.  
MATTRESS EDGE ATTACHMENT



**Y405** zwijacz do wszywania taśmy ekspresowej z metra do 2-igłówki płaskiej. ZIPPER ATTACHMENT



**Y407B** prowadnik, zwijacz do prowadzenia taśm przy produkcji materacy. MATTRESS EDGE ATTACHMENT





**Y407C** prowadnik, zwijacz do prowadzenia taśm i podawania taśmy ekspresowej przy produkcji materacy.  
**ATTRESS EDGE ATTACHMENT**



**Y409** zwijacz do produkcji materacy.  
**ADJUSTABLE SPENCER FOLDING ATTACHMENT**



**Y407D** prowadnik, zwijacz do prowadzenia taśm i podawania taśm ekspresowych przy produkcji materacy.  
**MATTRESS EDGE ATTACHMENT**



**Y410** zestaw zwijaczy do pneumatycznych maszyn obuwniczych.  
**PROMOTION SLIPPER ATTACHMENT**



**Y408** zwijacz do szycia uchwytów, rączek do materacy.  
**MATTRESS HANDLE ATTACHMENT**



**H501** zestaw zwijaczy do podwijania ręczników.  
**TOWEL SIDE ATTACHMENT**



**H502** lamownik obustronnie zawijający do wykańczania szlafroków.  
BATH SUIT FOLDER ATTACHMENT



**H503A** zwijacz do podwijania szlafroków z wypustką.  
BATHROBE EDGE WITH ORNAMENT BINDING ATTACHMENT



**H502A** lamownik obustronnie zawijający z wypustką do wykańczania szlafroków.  
BATHROBE PLACKET WITH ORNAMENT BINDING ATTACHMENT



**N601** zwijacz do szycia uchwyty do toreb, zasłon itp.  
CURTAIN HANGER ATTACHMENT



**H503** zwijacz do podwijania szlafroków.  
BATH ROBE FOLDING ATTACHMENTS



**N602** zwijacz do podwijania i doszywania uchwyty do zasłon itp.  
CURTAIN HANGER ATTACHMENT



**N603** zwijacz podwójny uchylny do podwijania brzegu do stębnówki.  
LOCK STITCH MACHINE HEMMER ATTACHMENT



**N605A** przyrząd do szycia zakładki do stębnówki.  
LOCKSTITCH MACHINE RIBS ATTACHMENT



**N604** zwijacz podwójny uchylny do podwijania brzegu do stębnówki.  
HEMMER ATTACHMENT FOR LOCKSTITCH MACHINE LEANED  
AGAINST TO THE BOTTOM



**N605B** przyrząd do szycia zakładki do 2-igłówki płaskiej.  
DOUBLE NEEDLE MACHINE RIBS ATTACHMENT



**N605** przyrząd do szycia zakładki do stębnówki.  
LOCKSTITCH MACHINE RIBS ATTACHMENT



**N606** przyrząd do wszywania wypustki ze sznurkiem do stębnówki.  
BINDING WITH YARN



**N607** przrząd do wszywania wypustki ze sznurkiem do maszyn z potrójnym transportem.  
ORNAMENT BINDING ATTACHMENT WITH CORD



**S702** zwijacz regulowany do podwijania worków.  
SACK ATTACHMENT



**N608** przrząd do wszywania wypustki gotowej tzw. kedry.  
PATLET ATTACHMENT WITH ORNAMENT BINDING



**S702A** lamownik na pól do zamykania worków.  
SACK MOUTH BINDING ATTACHMENT



**S701** zwijacz do podwijania chusteczek, apaszek itp. Do stębnówki lub maszyn zyg-zak.  
ATTACHMENT FOR CURLING OF EDGES OF SCARFS



**S703** lamownik obustronnie zawijający do szycia uchwyty do toreb np. eko. FIBER BAGS ATTACHMENT



**S704** lamownik obustronnie zawijający do pasków, uchwytów itp.  
MULTI PURPOSE FOLDING INTO FOUR ATTACHMENT



**S708** zwijacz do szwu francuskiego odwrotny do 2-igłówki płaskiej.  
REVERSE DOUBLE NEEDLE BINDING ATTACHMENT



**S705** zwijacz do łączenia, zszywania gorsetów do ramieniówki.  
CORSET ATTACHMENT



**S709** prowadnik do łączenia materiałów np. namiotów itp.  
TENT-CANVAS BINDING ATTACHMENT



**S706** przyrząd do formowania tunelu, worka na sypkie dodatki i przyprawy. Do maszyn napełniających granulatami typu kawa, cukier, sól, przyprawy, itp. NYLON BAG FILLING ATTACHMENT



**S710** zwijacz do podwijania namiotów itp.  
CANVAS FOLDING ATTACHMENT



**S711** lamownik jednostronnie zawijający do ściągacza w swetrach itp. KNITWEAR ATTACHMENT



**S714** zestaw- lamownik jednostronni podwijający od góry do stębnówki. LOCKSTITCH MACHINE SINGLE FOLDING TAPE BINDING ATTACHMENT



**S712** przyrząd do podawania i prowadzenia taśmy. DECORATIVE RIBBON (TAPE) PLEAT ATTACHMENT



**S715** lamownik składający taśmę na pół do stębnówki. TAPE FOLDING ATTACHMENT



**S713** przyrząd do podawania i prowadzenia taśmy. PLEAT ATTACHMENT FOR FOLDING INTO TWO



**S716 - S716A - S716B** lamownik obustronnie zawijający do produkcji ramiączek, pasków, uchwytów itp. ATTACHMENTS FOR DOUBLE NEEDLE MACHINES TO FOLD IN FOUR



**S717** zwijacz na stopce do naszywania taśmy na maszynie zyg-zak.  
ZIGZAG MACHINES RIBBON ATTACHMENT



**S720** zestaw lamowników do obszywania dywanów, wykładzin itp.  
KNOTTED CARPET EDGE ATTACHMENT



**S718** zestaw lamowników składających na pół do lamowania  
dywanów, wykładzin itp.  
CARPET TAPE BINDING ATTACHMENT - RIGHT AND LEFT



**B801** podajnik, rozwijarka do lamówki od góry z wysięgnikiem,  
prowadnikiem i napinaczem. TAPE ROCK



**S719** zestaw lamowników składających na pół do lamowania  
dywanów, wykładzin itp. CARPET FRINGE ATTACHMENT



**B801A** podajnik, rozwijarka do podawania lamówki od dołu,  
mocowana pod blatem. UPSIDE DOWN TAPE ROCK



**B801B** podajnik, rozwijarka do podawania lamówki z boku z przewodnikiem i napinaczem do cięższych, szerokich taśm. BELT MACHINE TAPE ROCK



**B802B** uchwyt do podajnika, rozwijarki. VICE



**B802** podajnik, rozwijarka do lamówki uniwersalna do podawania z boku. TAPE ROCK



**B803** talerz do podajnika. TAPE ELASTIC



**B802A** podajnik, rozwijarka do lamówki uniwersalna z przewodnikiem i napinaczem. TAPE ROCK WITH VICE



**B804** podajnik z napinaczem i uchwytem na jedną taśmę, mocowany do głowicy maszyny. BELT CONNECTION





**B804B** podajnik z napinaczem i uchwytem na dwie taśmy, mocowany do głowicy maszyny. BELT CONNECTION



**B806** uchwyt do lamowników mocowany do głowicy maszyny, do maszyn drabinkowych. INTERLOCK CONNECTION



**B805** uchwyt do lamowników mocowany do głowicy maszyny. Do gumiaraki, paskarki. BELT CONNECTION



**B807** podajnik z napinaczem mocowany do głowicy maszyny. RUBBER CONNECTION



**B805A** uchwyt do lamowników mocowany do głowicy maszyny. BELT CONNECTION



**B808** uchwyt do lamowników mocowany do głowicy maszyny do 2-igłówek płaskiej. DOUBLE NEEDLE CONNECTION



**B808A** uchwyt do lamowników mocowany do głowicy maszyny do 2-igłówek płaskiej z automatką.  
AUTO DOUBLE NEEDLE CONNECTION



**B810A** uchwyt do mocowania lamowników do overloka YAMATO.  
OVERLOCK CONNECTION



**B809** uchwyt lamownika do maszyn drabinkowych.  
INTERLOCK CONNECTION



**B811** uchwyt do mocowania lamowników do overloka SIRUBA, ALDORA, SOMY, GEMSY OV. CON.



**B810** uchwyt do mocowania lamowników do overloka BROTHER.  
OVERLOCK CONNECTION



**B812** uchwyt do mocowania lamowników do overloka PEGASUS.  
OVERLOCK CONNECTION

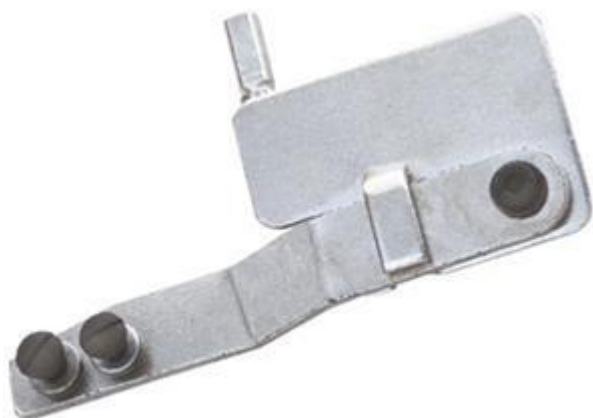

**B813** uchwyt do mocowania lamowników do overloka JUKI, KINTEKS, RIMOLDI. OVERLOCK CONNECTION



**B814C** linijka, ogranicznik do stębnówek. LOCKSTITCH MACHINE CONNECTION



**B814A** uchwyt do mocowania zwijaczy do stębnówki. LOCKSTITCH MACHINE CONNECTION



**B815** uchwyt do mocowania lamownika do lamowarki. INTERLOCK CONNECTION



**B814B B814A** linijka do stębnówki. LOCKSTITCH MACHINE CONNECTION



**B816** uchwyt do mocowania zwijaczy do stębnówki. LOCKSTITCH MACHINE CONNECTION



**B817** uchwyt do mocowania związcy do maszyn drabinkowych.  
INTERLOCK-LOCKSTITCH MACHINE CONNECTION



**B820** uchwyt do mocowania lamowników do overloka SIRUBA,  
SOMY, GEMSY. OVERLOCK CONNECTION



**B818** uchwyt do mocowania związcy do ramieniówki.  
LUPPER GUIDE PLATE



**B821** uchwyt do mocowania lamowników do overloka JUKI.  
OVERLOCK CONNECTION



**B819** uchwyt do mocowania lamowników do overloka BROTHER.  
OVERLOCK CONNECTION



**B822** uchwyt do mocowania lamowników do overloka BROTHER.  
OVERLOCK CONNECTION



**B823** uchwyt do mocowania lamowników do owerloka SİRUBA, SOMY, GEMSY. OVERLOCK CONNECTION



**B826** uchwyt do mocowania lamowników do owerloka PEGASUS. OVERLOCK CONNECTION



**B824** uchwyt do mocowania lamowników do owerloka JUKI. OVERLOCK CONNECTION



**B827** linijka, ogranicznik do owerloka. SHIELD FOR SİRUBA OVERLOCK



**B825** uchwyt do mocowania lamowników do owerloka YAMATO. OVERLOCK CONNECTION



**B828** linijka, ogranicznik do owerloka. SHIELD FOR JUKI OVERLOCK



**B829** linijka, ogranicznik do overloka.  
SHIELD FOR BROTHER OVERLOCK



**B832** uchwyt do zwijaczy, uchylny, regulowany, uniwersalny.  
MULTI FUCTION CONNECTION



**B830** linijka, ogranicznik do overloka.  
SHIELD FOR PEGASUS OVERLOCK



**B831** linijka, ogranicznik do overloka.  
SHIELD FOR YAMATO OVERLOCK



Stopki specjalistyczne